

くつろぎの時間を過ごす…。

ミニハウス

ジュネス



機能的に、快適に時を使う。

カスタムオフィス **JジョブJOB**
店舗・事務所



くつろぎの

時を過ごす

落ち着いた時間、趣味の時間…、
ゆつくりと楽しめる空間。



鉄鋼系連棟ハウス

ジュネス



※写真はJFC2035使用例です。
※オプションを含みます。

機能的に、 快適に時を使う。

効率的な時間、ビジネスタイム
着実に明日につなげる空間。



カスタムオフィス **J^{ジョブ}
JOB**



※写真はOFC2555使用例です。
※オプションを含みます。

ジュネス

快適性をささえる 基本性能。



『根太レス二重床』仕様

床下の根太を省き、大引の上に直接合板、床材(仕上材)を貼る「根太レス二重床」。耐久力がアップし、室内天井高が高くなり、余裕の空間が生まれました。
※量等はオプションです。

※写真は(JFC2035)、使用例です。
※玄関庇、間仕切、台所窓、はオプションです。

天井高 2,365mm!

根太レス二重床により、室内天井高が高くなり、室内空間に余裕が生まれ、解放感がアップしました。



玄関と 化粧フロアの床

玄関を開けると、玄関スペースがあり、床は化粧フロア仕様です。



耐久性・耐熱性に 優れた仕様

屋根には耐久性・耐熱性・熱反射性に優れた、「長尺ガルバリウム鋼板(折板)」を採用。

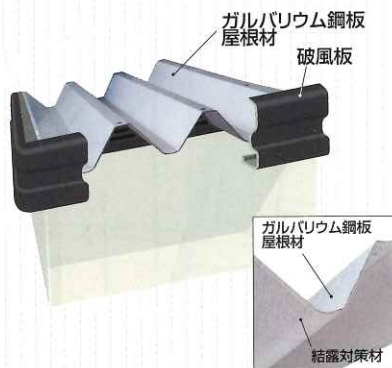

天井断熱材

天井には断熱性能の高いグラスウールを標準採用。

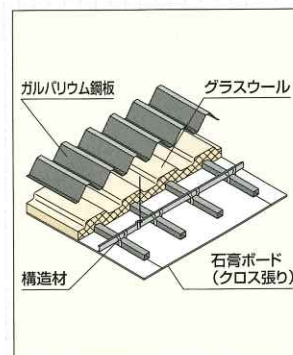

安心のバリアフリー

(オプションで間仕切された場合)
オプションの間仕切りの開口部(ドア下部分)などは、床段差のないものをご用意いたしました。



細かな こだわりが生む 耐久性「水切り」

外壁と同色、同柄の土台水切を標準装備。雨水などの浸入を防ぎ、土台の耐久性アップに役立ちます。



断熱性に優れた 外壁

外壁の内部構造には断熱効果の高い硬質ウレタンフォームを充填したサンドイッチパネルを採用しました。



土台換気システム

床下の換気効率のアップ、基礎の強度アップを計った「土台換気システム」採用。



オプション

鉄鋼系連棟ハウス

ジュネス

快適に使いやすい空間作りのためのオプション。

玄関ドア (H=2,000)



間仕切ドア



和室



押入



- ・押入セット 0.5K
- ・押入セット 1K

雨戸

- ・掃出用雨戸
- ・高窓用雨戸

網戸

- ・掃出用網戸
- ・高窓用網戸
- ・台所窓用網戸
- ・小窓用網戸

面格子

- ・台所窓用面格子
- ・小窓用面格子

トイレ



庇

- ・玄関庇 0.5K
- ・玄関庇 1K
- ・後付玄関庇 1K



間仕切

- ・普通間仕切900
- ・普通間仕切450
- ・スイッチ間仕切
- ・ドア間仕切
- ・トイレドア間仕切
- ・トイレドア間仕切セット
- ・引違戸間仕切
- ・片引戸間仕切

※写真は0.5K用。1Kは形状が異なります。

ドア壁

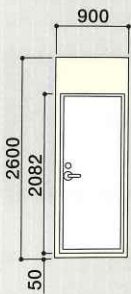

ドア壁 (F用)

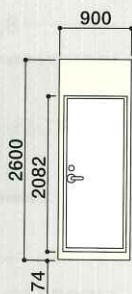

玄関ドア壁(H=2,000)

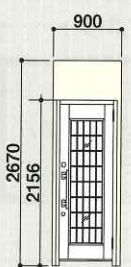

洋室掃出窓壁

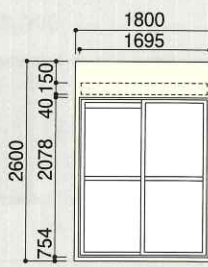

外鍵付洋室掃出窓壁

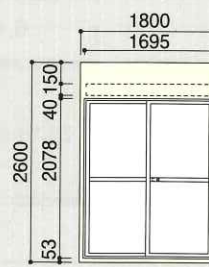

高窓壁 (13H)

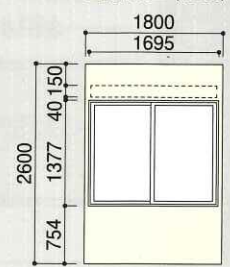

台所窓壁

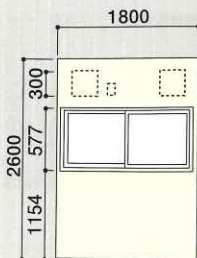

小窓壁

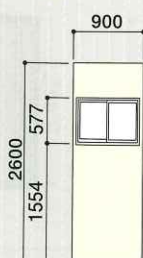

換気扇壁 (内観)

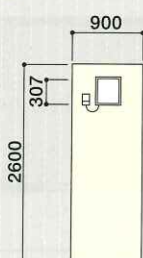

コンセント壁 (内観)

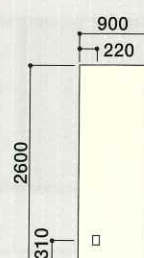

スイッチ壁 (内観)

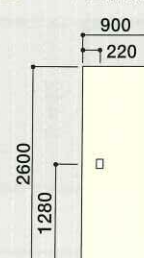

浴室窓壁

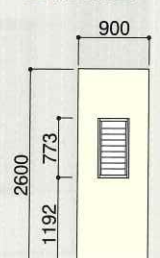

※窓はペアガラスにも対応しています。

30種類の、豊富で使い易い バリエーション。



※イメージ

妻側1.5間タイプ

JFC1520
(JFC1520Y)

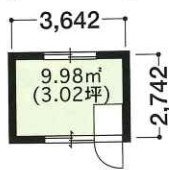

(JFC1525)
(JFC1525Y)

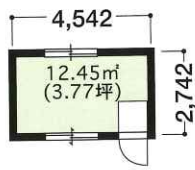

JFC1530
(JFC1530Y)

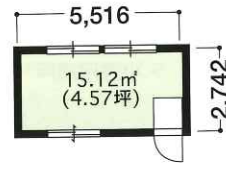

(JFC1535)
(JFC1535Y)

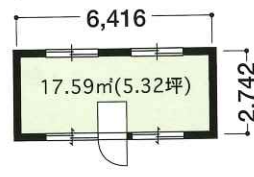

JFC1540
(JFC1540Y)

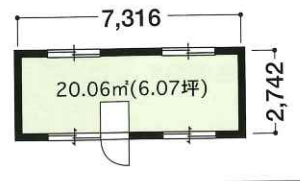

妻側2間タイプ

JFC2020
(JFC2020Y)

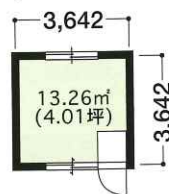

(JFC2025)
(JFC2025Y)

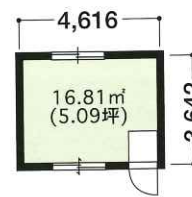

JFC2030
(JFC2030Y)

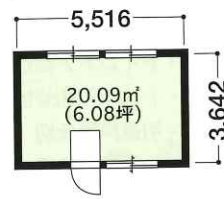

(JFC2035)
(JFC2035Y)

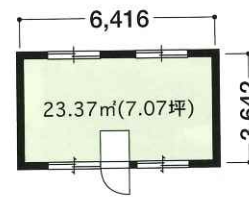

JFC2040
(JFC2040Y)

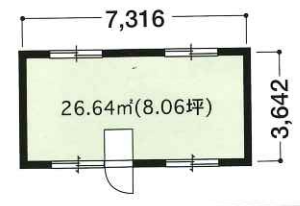

妻側2.5間タイプ

JFC2530
(JFC2530Y)

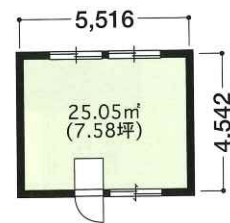

(JFC2535)
(JFC2535Y)

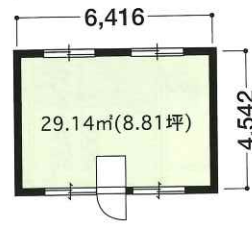

JFC2540
(JFC2540Y)

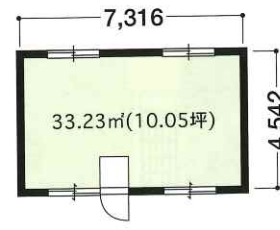

(JFC2545)
(JFC2545Y)

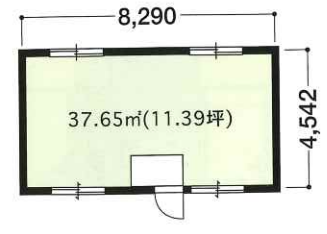

妻側3間タイプ

(JFC3030)
(JFC3030Y)

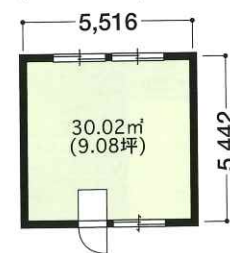

(JFC3035)
(JFC3035Y)

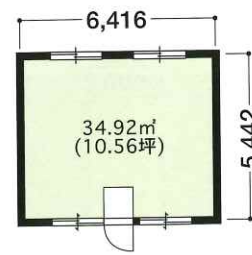

JFC3040
(JFC3040Y)

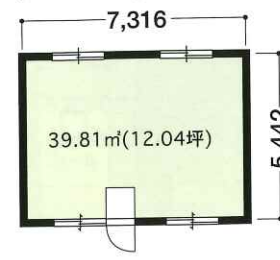

(JFC3045)
(JFC3045Y)

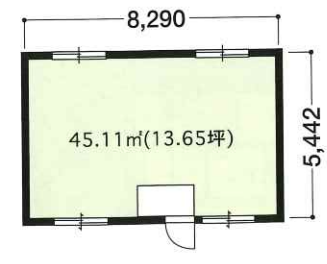



※イメージ

(JFC1545)
(JFC1545Y)

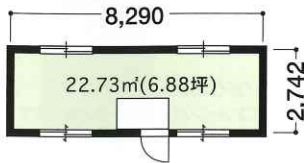

JFC1550
(JFC1550Y)

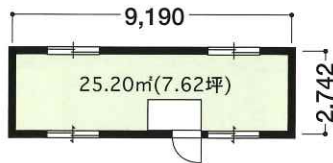

(JFC2060)
(JFC2060Y)

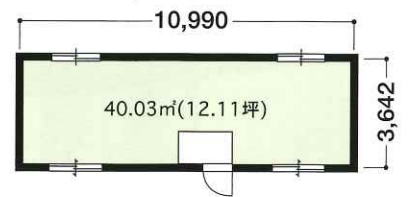

(JFC2045)
(JFC2045Y)

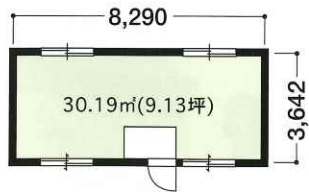

JFC2050
(JFC2050Y)

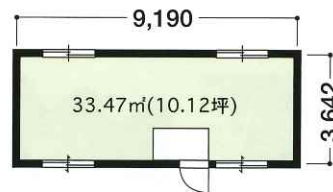

(JFC2055)
(JFC2055Y)

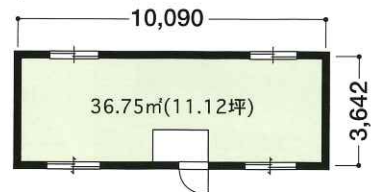

JFC2550
(JFC2550Y)

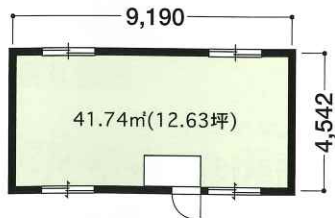

(JFC2555)
(JFC2555Y)

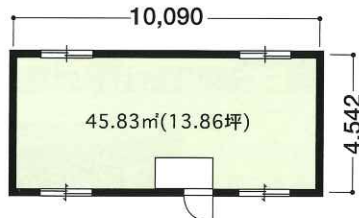

(JFC2560)
(JFC2560Y)

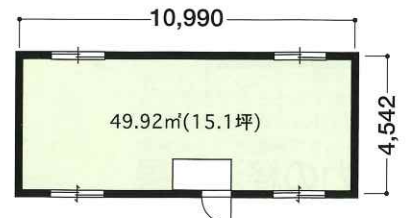

JFC3050
(JFC3050Y)

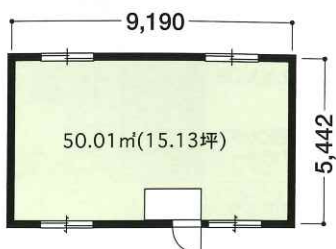

(JFC3055)
(JFC3055Y)

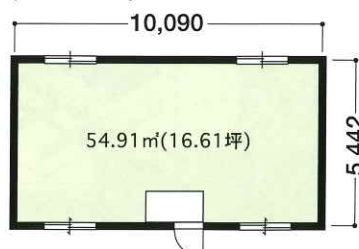

JFC3060
(JFC3060Y)

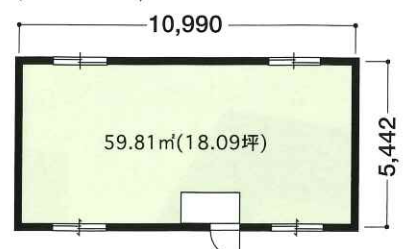

※上記プランは、一般地域仕様です。※寸法は壁芯での寸法です。(単位/mm)
※窓や玄関の位置は変更できます。※妻側3間タイプの積雪地域仕様は室内柱が入ります。

機能性をささえる 基本性能。



※写真は (OFC2555)、使用例です。
標準アルミサッシの色調はシャンパングレー色となります。

天井高2,492mm

余裕の天井高が機能性と快適性を高めています。



使い勝手の良い 玄関

玄関戸は使い勝手の良い「引き違いガラス戸」を標準装備。



耐久性・耐熱性に優れた仕様

屋根には耐久性・耐熱性・熱反射性に優れた、「長尺ガルバリウム鋼板(折板)」を採用。



魅力の経済効果

桁側283mm、妻側178mmの軒の出は、敷地を有効利用できる設計。コンパクトなオフィスが生む大きな経済効果。※壁芯から破風板先端までの寸法。



細かな こだわりが生む 耐久性「水切り」

外壁と同色、同柄の土台水切を標準装備。雨水などの浸入を防ぎ、土台の耐久性アップに役立ちます。



天井断熱材

天井には断熱性能の高いグラスウールを標準採用。

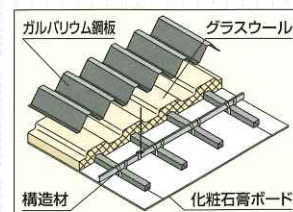

断熱性に優れた外壁

外壁の内部構造には断熱効果の高い硬質ウレタンフォームを充填したサンドイッチパネルを採用しました。



オプション

色々な用途に対応する機能的なオプション。



■展示エリアなどにも最適な明るいフロントFix窓

フロントFix窓壁1.5K

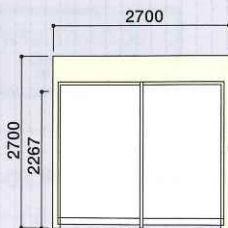

1.5間幅のフロントFix窓が、取付け可能です。ウインドーを利用して、お洒落な展示エリア。あるいは、外光をたっぷり入れた個性的なオフィスにぴったりです。

■Fix窓壁 (18H)

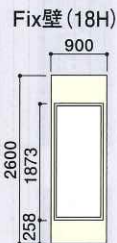

■かまちドア

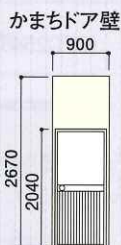
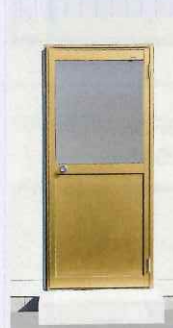

■小窓壁

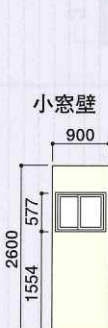

■引違い窓壁 (18H) と網戸

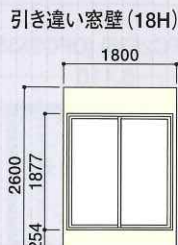

■Fix窓壁 (13H)

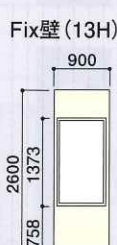

■台所窓と換気扇フード

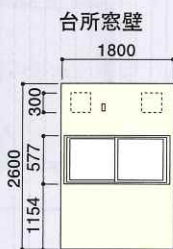

■高窓壁 (09H)

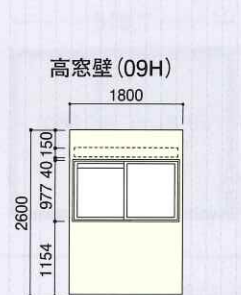

■高窓壁 (13H) と網戸



■シャッター壁1.5K



1.5間幅のシャッター壁を取付けて、オフィスの一部を物置などに利用することができます。大量の品物の出し入れや在庫の保管などにも便利です。

■玄関庇



柱なし構造(※)のすっきりしたデザインの玄関庇。
※玄関庇・照明器具・玄関ポーチはオプションです。

■積雪地域仕様玄関庇と開き戸



柱付玄関庇

玄関引き違い戸壁

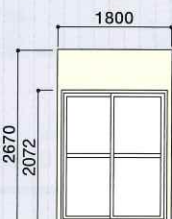

玄関開き戸壁

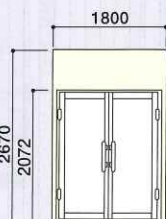

シャッター壁1.5K

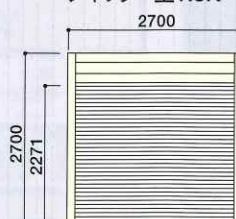

■室内の各種間仕切 (トイレ・キッチンなど) も承ります。



■太陽光発電も対応いたします。

34種類の、ビジネス戦略に最適な バリエーション。

妻側1.5間タイプ

OFC1530 (OFC1530Y)



(OFC1535) (OFC1535Y)

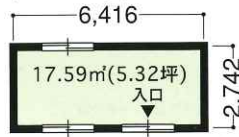

OFC1540 (OFC1540Y)



(OFC1545) (OFC1545Y)



妻側2間タイプ

OFC2030 (OFC2030Y)



(OFC2035) (OFC2035Y)



OFC2040 (OFC2040Y)

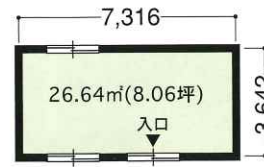

(OFC2045) (OFC2045Y)



妻側2.5間タイプ

OFC2530 (OFC2530Y)

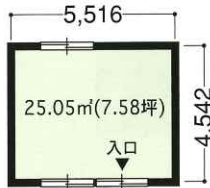

(OFC2535) (OFC2535Y)

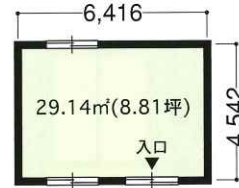

OFC2540 (OFC2540Y)



(OFC2545) (OFC2545Y)



妻側3間タイプ

(OFC3030) (OFC3030Y)



(OFC3035) (OFC3035Y)

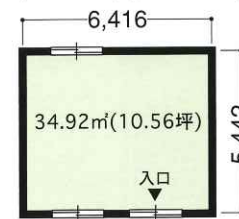

OFC3040 (OFC3040Y)



(OFC3045) (OFC3045Y)

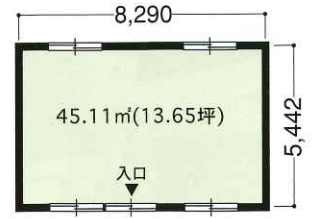

妻側3.5間タイプ

(OFC3540)

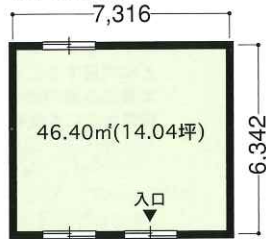

(OFC3550)

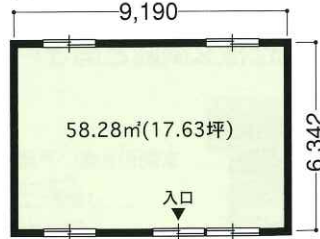

(OFC3560)

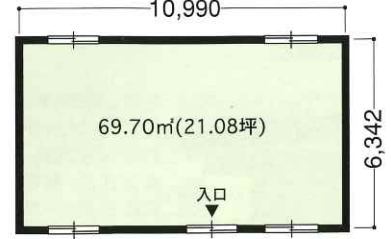

妻側4間タイプ

(OFC4050)

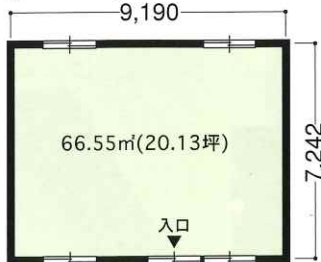

(OFC4060)

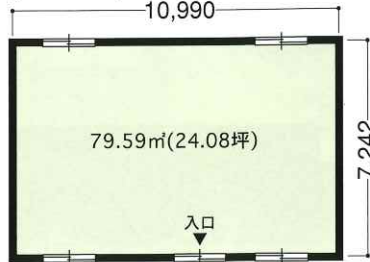

(OFC4070)

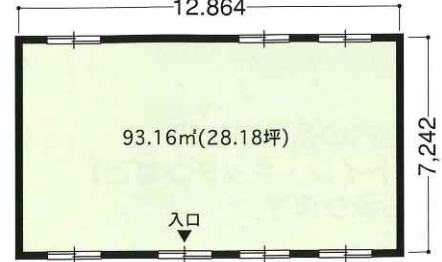

(OFC1550) (OFC1550Y)

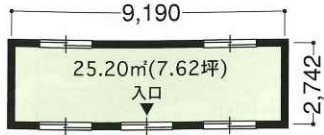

OFC2050 (OFC2050Y)



(OFC2055) (OFC2055Y)

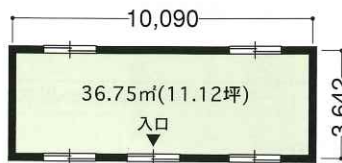

(OFC2060) (OFC2060Y)

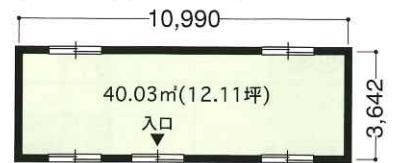

OFC2550 (OFC2550Y)



(OFC2555) (OFC2555Y)

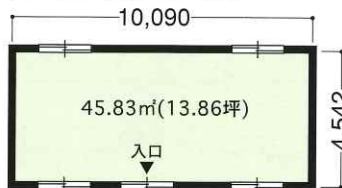

OFC2560 (OFC2560Y)

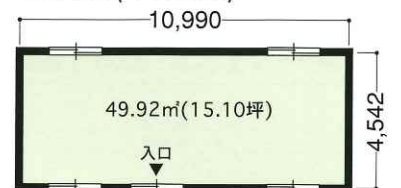

OFC3050 (OFC3050Y)

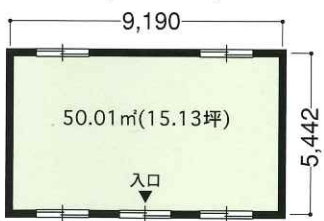

(OFC3055) (OFC3055Y)

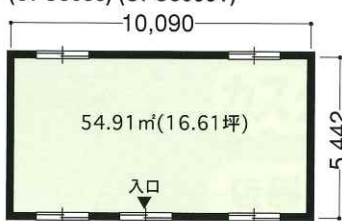

OFC3060 (OFC3060Y)



OFC3570

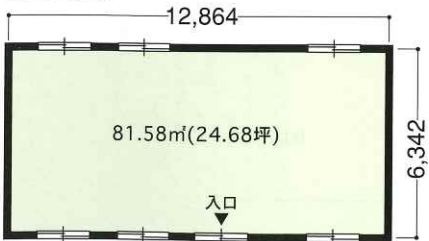

■ 間仕切使用例



OFC4080

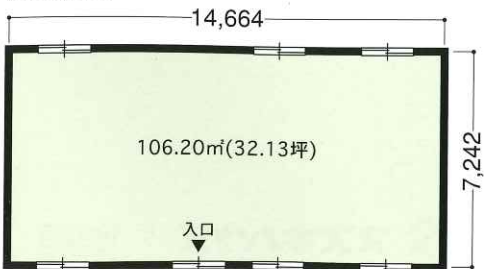

標準仕様一覧

鉄骨系連棟ハウス ジュネス		カスガイフス JOB
構造	鉄骨軸組ブレース構造	
骨格材	一般構造用軽量形鋼	
基礎	建築地域によって異なります	
床	化粧フロア/断熱材(フェノールフォームt25)	土間コンクリート
屋根	長尺ガルバリウム鋼板(折板/片流れ)	長尺ガルバリウム鋼板(折板) 妻側3間以下:片流れ・妻側3.5間以上:両流れ
破風板	カラー鋼板(ギングロ)/水下側水返しエプロン追加	
雨樋	塩ビ製	
外壁	エンボス付カラー鋼板(グレーベージュ)	
内壁	化粧MDF(モマサンド柄)	
天井	鋼製下地PB下地クロス張り グラスウール66mm厚	鋼製下地化粧石膏ボード貼り グラスウール66mm厚
天井高	2,365mm	2,492mm
建具	フラッシュドア クローザー付き/アルミサッシ(シャンパングレー)	店舗引戸(シャンパングレー色)/アルミサッシ(シャンパングレー)
	(枠:シャンパングレー/面材:アイボリー)/掃出し窓、高窓は換気框付き	13H高窓換気框無し

建築地域

耐積雪量	一般地域仕様:積雪30cm以下の地域	
	積雪地域仕様:積雪99cm以下の地域	積雪地域仕様:積雪99cm以下の地域 ※積雪地域仕様は妻側3間までです。
	※積雪地域仕様の妻側3間タイプは、室内柱が必要です。	
防火適用	建築基準法 第22条指定区域	

居住用鉄骨系連棟ハウス **ジュネス** 2035寸法図

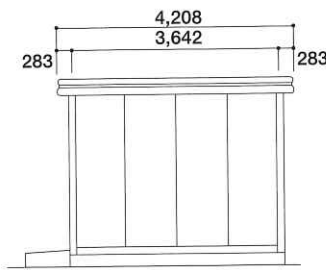

(単位:mm)

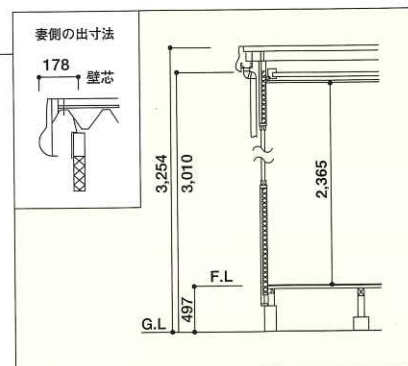

カスガイフス **JOB** 2550寸法図

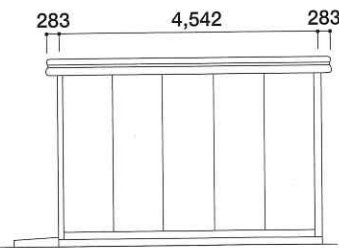

(単位:mm)

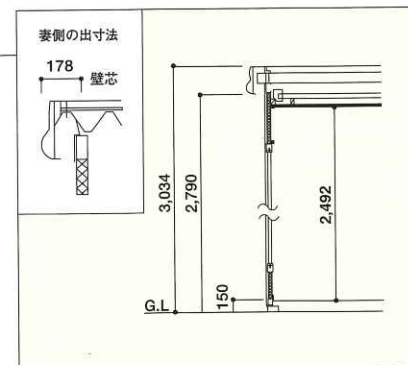

ご購入後(使用前には)、必ず「取扱説明書」をご熟読下さい。

※品質向上・改良のため、設備・仕様は予告なく変更する場合があります。※写真の色調は印刷のため、実物と異なる場合があります。※10mを超える建物は建築確認申請が必要です。※準防火地域での建築の際は、開口部の変更が必要となります。※改正建築基準法に基づく「シックハウス対策」のため、居室として使用の場合には「換気設備」が必要です。詳しくは、お近くの「スズキハウス」販売店にご相談ください。

※商品写真・画像の家具や小物は商品に含まれません。

スズキハウス 菊陽展示場
 特約販売店 **山本建設株式会社**
 〒869-1101 菊池郡菊陽町津久礼133-1
 TEL 096(285)4777・FAX 096(285)4717

スズキハウス
 株式会社スズキビジネス
 住宅事業部
 (2018.12) 12000-456 ☎
 〒431-0201 浜松市西区篠原町21339



スズキハウス
ホームページ